



PLANTRONICS
SOUND INNOVATION™

→ ● • • → USER GUIDE_ GUÍA DEL USUARIO_

PLANTRONICS DISCOVERY™ 640E
BLUETOOTH® HEADSET



WELCOME

This User Guide provides instructions for setup and use of the Plantronics Discovery™ 640E Bluetooth® Headset.



 Before getting started, please review the safety booklet included in your package. For additional help, service or support information, refer to your product warranty card or visit www.plantronics.com.

TABLE OF CONTENTS

Welcome	2
Package Contents and Features	3
Connecting the Components.....	4
Charging	5
Powering	6
Bluetooth Pairing	7
Multipoint (Multiple Devices).....	8
Fitting Your Headset	9
Using Your Headset	10
Status Indicators.....	12
Troubleshooting.....	14
Spare Parts and Accessories	16
Register Your Product	18
Technical Assistance	18
FCC Requirement Information.....	19

BIENVENIDO

En la presente guía del usuario se proporcionan instrucciones para instalar y utilizar el auricular Discovery™ 640E Bluetooth® de Plantronics.

 Antes de empezar, lea el folleto de información sobre seguridad que se proporciona con el producto. Si desea obtener más ayuda, asistencia o información acerca de la compatibilidad, consulte la tarjeta de garantía del producto o visite www.plantronics.com.

ÍNDICE

Bienvenido	2
Contenido del Paquete y Características.....	3
Conexión de los Componentes.....	4
Carga del Auricular	5
Encendido y Apagado.....	6
Emparejamiento de Bluetooth	7
Conectividad Multipoint (Más de un Dispositivo Bluetooth)	8
Ajuste del Auricular.....	9
Uso del Auricular.....	10
Indicadores de Estado	12
Resolución de Problemas	14
Piezas de Reemplazo y Accesorios	16
Registro del Producto en Línea.....	18
Asistencia Técnica	18
Avisos Sobre Normativa	19

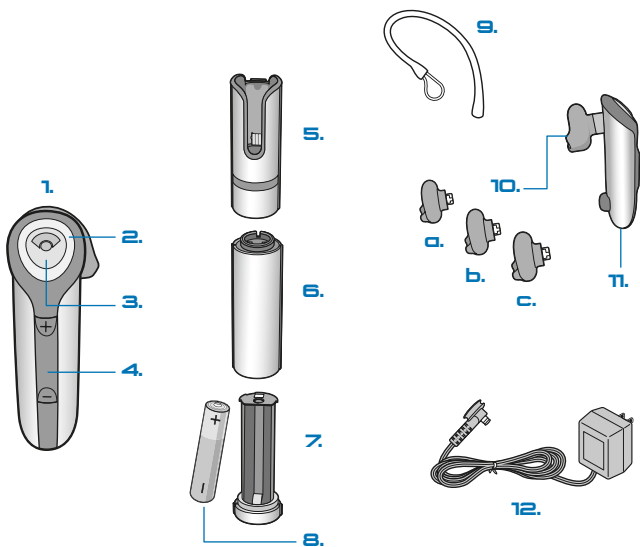

PACKAGE CONTENTS AND FEATURES

1. Headset
2. Headset status indicator
3. Call control button (on/off)
4. Volume/mute button
5. Headset carrying pocket
6. Battery charger
7. Battery holder
8. Battery (AAA)**
9. Optional ear stabilizer
10. Soft gel ear tip
 - a. Small
 - b. Medium
 - c. Large
11. Microphone
12. AC power adapter

**Only replace with a non-rechargeable AAA battery.

CONTENIDO DEL PAQUETE Y CARACTERÍSTICAS

1. Auricular
2. Indicador de estado del auricular
3. Botón de control de llamada (encendido/apagado)
4. Botón de volumen/mute
5. Estuche del auricular
6. Cargador de la batería
7. Soporte de la batería
8. Pila (AAA)**
9. Estabilizador optativo para la oreja
10. Extremos del auricular de plástico blando
 - a. Pequeños
 - b. Mediano
 - c. Grandes
11. Micrófono
12. Transformador de CA

**Reemplace sólo las pilas AAA no recargables.

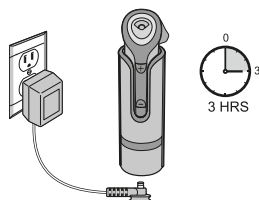
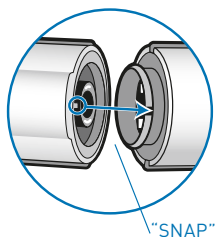

CONNECTING THE COMPONENTS

The battery charger and AAA charging adapter are connected to the headset carrying pocket by pushing the two components together. Be sure that the indent on the attachment lines up with the shirt clip on the headset carrying pocket. To separate the components, grasp both the headset carrying pocket and attachment with the shirt clip facing you. Bend the outsides back and the components will snap apart.

CAUTION Do not twist the components apart.

CONEXIÓN DE LOS COMPONENTES

El cargador de la batería y el adaptador de carga se conectan al estuche del auricular se presionándolos hasta que encajen. Asegúrese de que la muesca en el accesorio se alinee con la pinza para la ropa del estuche del auricular. Para separar los componentes, tome el estuche del auricular y el accesorio con la pinza para la ropa mirando hacia usted y doble los extremos hacia atrás; los componentes se separarán.

PRECAUCIÓN No fuerza los componentes para separarlos.

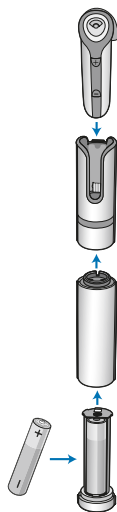
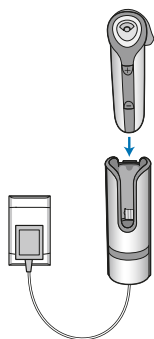

CHARGING YOUR HEADSET

Prior to first use, the Plantronics Discovery 640E headset must be charged for a minimum of 1 hour; 3 hours for full charge. An AC power adapter is included. You may also charge the headset using the AAA battery charger. The headset status Indicator glows red during charging and turns off when fully charged.

USING THE INCLUDED AC POWER ADAPTER

1. Plug the AC power adapter into the base of the headset carrying pocket and connect it to your power source.
2. Insert the headset into the headset carrying pocket.

USING THE AAA BATTERY

One battery will operate the headset for up to 15 hours of talk time.

1. Twist the bottom of the battery charger counter-clockwise and release the battery holder.
2. Insert the battery into the battery holder.
3. Slide the battery holder back into the battery charger and turn clockwise.
4. Snap battery charger to headset carrying pocket.
5. Insert the headset into the headset carrying pocket.

CARGA DEL AURICULAR

El auricular Discovery 640E de Plantronics se debe cargar durante un mínimo de una hora antes usarlo; tres horas si se desea cargarlo por completo. Se incluye un transformador de CA. También puede cargar el auricular usando pilas AAA. El indicador de estado del auricular se ilumina en rojo durante la carga y se apaga cuando el auricular está totalmente cargado.

USO DEL TRANSFORMADOR DE CA INCLUIDO

1. Conecte el transformador de CA a la base del estuche del auricular y a la red de alimentación eléctrica.
2. Inserte el auricular en el estuche.

USO DE LAS PILAS AAA

Una batería permitirá que el auricular funcione durante hasta 15 horas de tiempo de conversación.

1. Gire hacia la izquierda la parte inferior del cargador de la batería y suelte el soporte de la batería.
2. Inserte la pila en el soporte.
3. Vuelva a colocar el soporte de la batería en el cargador y gírelo hacia la derecha.
4. Coloque el cargador de la batería en el estuche del auricular.
5. Inserte el auricular en el estuche.

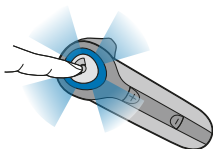

"BEEP"

POWERING ON AND OFF

1. Power on the headset by pressing and holding the call control button until the headset status indicator glows blue. If you are wearing the headset, you will hear a beep when the power turns on. The headset status indicator will flash blue every 6 seconds when the headset power is on.
NOTE When the headset is turned on, the headset status indicator will indicate the charge level of the headset.
Greater than 2/3 battery charge = 3 red flashes.
1/3 to 2/3 battery charge = 2 red flashes.
Less than 1/3 battery charge = 1 red flash.
2. Power off the headset by pressing the call control button for 6-8 seconds until the headset status indicator glows red or until you hear the beep. The headset status indicator remains unlit when the power is off.

ENCENDIDO Y APAGADO

1. Encienda el auricular manteniendo presionado el botón de control de llamada hasta que el indicador de estado del auricular se ilumine en azul. Si lleva puesto el auricular, escuchará un sonido cuando se encienda. El indicador de estado del auricular parpadeará en azul cada 6 segundos cuando el auricular esté encendido.
NOTA Cuando el auricular esté encendido, el indicador de estado del auricular mostrará el nivel de carga del auricular.
Más de 2/3 de la batería cargada = 3 parpadeos de la luz roja.
De 1/3 a 2/3 de la batería cargada = 2 parpadeos de la luz roja.
Menos de 1/3 de la batería cargada = 1 parpadeo de la luz roja.
2. Apague el auricular presionando el botón de control de llamada de 6 a 7 segundos hasta que el indicador de estado del auricular se ilumine en rojo o hasta que escuche un sonido. El indicador de estado del auricular permanece sin iluminación cuando el auricular está apagado.

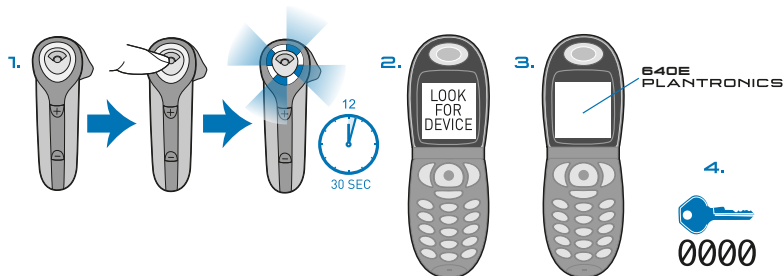

BLUETOOTH PAIRING

Before using your headset for the first time, you must pair it with another Bluetooth device, such as a mobile phone. Make sure the headset is fully charged.

Look in your Bluetooth device manual for the section that describes how to set up a Bluetooth wireless connection.

1. Move through the menu selections on your phone until the phone display shows "Look for Devices," or equivalent, as a selection.
2. With your headset turned off, hold down the call control button until the headset status indicator briefly glows blue, then flashes red and blue. The headset is now in discovery mode and will stay that way for 30 seconds.
3. On your phone, highlight and select "Look for Devices," or equivalent, to activate the scan for the headset.
4. When the phone display shows the scan results, select "6xx Plantronics". The phone will continue to search for the headset.
5. When the phone display asks for a passkey, type "0000" and press Enter.

Your headset is now linked to your phone.

EMPAREJAMIENTO DE BLUETOOTH

Antes de utilizar el auricular por primera vez, debe emparejarlo con otro dispositivo Bluetooth, como un teléfono móvil. Asegúrese de que la batería del auricular esté totalmente cargada.

Revise el manual del dispositivo Bluetooth para buscar la sección que describe cómo configurar una conexión inalámbrica Bluetooth.

1. Desplácese por las opciones del menú del teléfono hasta que aparezca la opción "Búsqueda de dispositivos" o su equivalente en la pantalla del teléfono.
2. Con el auricular apagado, mantenga presionado el botón de control de llamada hasta que el indicador de estado del auricular se ilumine en azul y después parpadee en rojo y azul. El auricular entra así en modo de detección y permanecerá en él durante 30 segundos.
3. En el teléfono, resalte y seleccione "Búsqueda de dispositivos" o su equivalente para activar la característica de exploración del auricular.
4. Cuando el teléfono muestre los resultados de la exploración, seleccione "6xx Plantronics". El teléfono continuará buscando el auricular.
5. Cuando se solicite una clave en la pantalla del teléfono, escriba "0000" y presione Entrar.

El auricular queda así vinculado con el teléfono.

USING MULTIPOINT (MORE THAN ONE BLUETOOTH DEVICE)

Plantronics Discovery 640E supports multipoint technology, which permits simultaneous connections with two different Bluetooth audio devices.

TO PAIR ANOTHER BLUETOOTH DEVICE

Repeat the previous pairing steps with the new device.

INITIATE A CALL The headset will assume you wish to initiate a call on the device recently used.

TO USE THE SECOND DEVICE Initiate the call using the controls on the second device. The second device forms the link with the headset.

ANSWER A CALL An incoming call on either device will ring through the headset. In most cases, the ring tone from the device will transfer through to the headset, allowing the user to determine which device is ringing. In some cases, however, the headset applies a ring tone to the incoming call. In either case, the user may be able to determine which device is ringing through the distinct ring tone.

To answer the call, press the call control button.

TO ANSWER A CALL ON ONE DEVICE WHILE TALKING ON THE OTHER There is no capability for placing one call on hold while answering another. Therefore, to answer the second call, the first call must be terminated.

Terminate the first call by pressing the call control button once.

Wait for the beep and then answer the second call by pressing the call control button again. If you choose not to answer the second call, and you have voice mail on the second device, the call will go to voice mail.

CONECTIVIDAD MULTIPOINT (MÁS DE UN DISPOSITIVO BLUETOOTH)

El auricular Discovery 640E de Plantronics es compatible con la tecnología Multipoint, que permite establecer conexiones simultáneas con dos dispositivos de sonido Bluetooth distintos.

PARA EMPAREJAR EL AURICULAR CON OTRO DISPOSITIVO BLUETOOTH Repita los pasos de emparejamiento anteriores con el nuevo dispositivo.

INICIO DE UNA LLAMADA El auricular asumirá que desea iniciar la llamada con el último dispositivo utilizado.

PARA USAR EL SEGUNDO DISPOSITIVO Inicie la llamada usando los controles del segundo dispositivo. El segundo dispositivo establecerá un enlace con el auricular.

RESPUESTA A UNA LLAMADA Las llamadas entrantes que se reciben en cualquiera de los dispositivos sonarán en el auricular. En la mayoría de los casos, el tono del timbre del dispositivo se transmitirá a través del auricular de manera que el usuario pueda determinar qué dispositivo está sonando. Sin embargo, en algunos casos, el auricular aplicará un tono de timbre a la llamada entrante. En cualquier caso, el usuario podrá determinar qué dispositivo está sonando por los distintos tonos de timbre.

Para responder a la llamada, presione el botón de control de llamada.

PARA RESPONDER A UNA LLAMADA EN UN DISPOSITIVO MIENTRAS HABLA POR EL OTRO No se ofrece una función para poner una llamada en espera mientras se responde a otra. Por lo tanto, para responder a una segunda llamada, debe poner fin a la primera.

Finalice la primera llamada presionando el botón de control de llamada una vez.

Espere hasta escuchar un sonido y, a continuación, responda a la segunda llamada presionando de nuevo el botón de control de llamada. Si decide no responder a la segunda llamada y dispone de un servicio de correo de voz en el segundo dispositivo, la llamada se desviará al correo de voz.

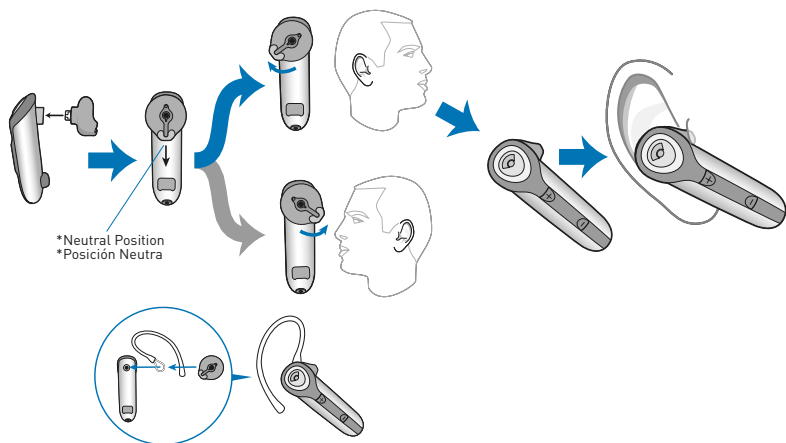

FITTING YOUR HEADSET

The headset comes with three soft gel ear tips and an optional ear stabilizer. The medium sized ear tip is installed for wearing on the right ear.

1. Twist the ear tip to the right for left ear wearing.
2. Place the headset into your ear with the elongated side of the ear tip pointing up and forward.

If the fit is not comfortable, either too tight or too loose, remove the ear tip from the headset by turning the ear tip to the neutral* position and pulling the ear tip away from the headset.

1. Select the ear tip size that fits most comfortably in your ear.
2. Hold the ear tip with the elongated edge pointing down and push the ear tip post into the opening on the headset.
3. Twist the ear tip to the left for right ear wearing or to the right for left ear wearing.
4. Place the headset into your ear with the elongated side pointing up and forward.

USING THE OPTIONAL EAR STABILIZER

The ear tip stabilizer may be attached to the Headset to improve stability.

1. Remove the ear tip from the headset by turning the ear tip to the neutral position* and pulling the ear tip away from the headset.
2. Attach the stabilizer in-between the ear tip and the headset.
3. Replace the ear tip.

AJUSTE DEL AURICULAR

El auricular se proporciona con 3 extremos de plástico blando y un estabilizador optativo para la oreja. El extremo de tamaño mediano viene configurado para su uso en la oreja derecha.

1. Gire el extremo hacia la derecha para usarlo en la oreja izquierda.
2. Colóquese el auricular en la oreja con el lado más largo del extremo mirando hacia arriba y hacia adelante.

Si el auricular no le resulta cómodo, ya sea porque está muy ajustado o muy suelto, retire el extremo del auricular moviéndolo a la posición neutra* y tirando de él hacia fuera.

1. Seleccione un extremo de otro tamaño que se ajuste mejor a su oreja.
2. Sostenga el extremo con el lado más largo hacia abajo y empújelo hasta que encaje en la abertura del auricular.
3. Gire el extremo a la izquierda para usarlo en la oreja derecha y a la derecha, para usarlo en la oreja izquierda.
4. Colóquese el auricular en la oreja con el lado más largo mirando hacia arriba y hacia adelante.

USO DEL ESTABILIZADOR OPTATIVO PARA LA OREJA

El estabilizador para la oreja se puede colocar en el auricular para mejorar su estabilidad.

1. Retire el extremo del auricular girándolo a la posición neutra* y tirando de él hacia afuera.
2. Coloque el estabilizador entre el extremo y el auricular.
3. Vuelva a colocar el extremo.

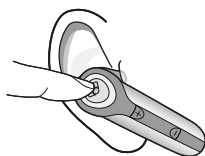

ANSWERING AND ENDING CALLS

1. To answer a call, briefly press the call control button or the volume/mute button.
2. To end a call, briefly press the call control button.

If the headset is in the headset carrying pocket when a call is received, the carrying pocket will vibrate. Removing the headset from the pocket will answer the call.

Returning the headset to the headset carrying pocket will end the call.

ADJUSTING THE VOLUME

To increase the listening volume of the headset, press the upper end (+) of the volume/mute button.

To decrease the listening volume, press the lower end (-).

WARNING: Do not use headphones/headsets at high volumes for an extended period of time. Doing so can cause hearing loss. Always listen at moderate levels.

LAST NUMBER REDIAL

To activate last number redial, double click the call control button. You will hear a high tone for each key press.

NOTE: Last number redial must be supported by your device or cellular provider.



RESPUESTA Y FINALIZACIÓN DE UNA LLAMADA

1. Para responder a una llamada, presione brevemente el botón de control de llamada o el botón de volumen/mute.
2. Para poner fin a una llamada, presione brevemente el botón de control de llamada.

Si el auricular está en el estuche cuando se recibe una llamada, el estuche vibrará. Al sacar el auricular del estuche, se responderá a la llamada.

Al volver a meterlo en el estuche, se pondrá fin a la llamada.

AJUSTE DEL VOLUMEN

Para aumentar el volumen de escucha del auricular, pulse el extremo superior (+) del botón de volumen/mute.

Para disminuirlo, presione el extremo inferior (-).

PRECAUCION: Por su comodidad, salud y seguridad, no supere un nivel de escucha moderado.

ÚLTIMO NÚMERO MARCADO

Para activar el último número marcado, presione dos veces el botón de control de la llamada. Usted escuchará un tono alto cada vez que presione el botón.

NOTA: para utilizar la característica de marcación por voz debe estar activada en el teléfono.

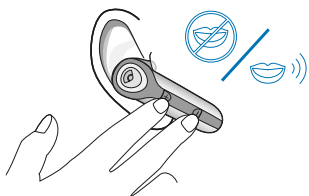

USING THE MUTE

To turn the mute on while on a call, press both sides of the volume/mute button simultaneously until you hear a beep.

To turn the mute off, press both buttons again.

MOVING OUT OF RANGE

As the headset is moved away from the cellular phone or Bluetooth device, the following could occur:

- Audio quality will degrade.
- A beep will be heard in the headset.
- Only the power off function will operate.

After 30 seconds, the headset will make one attempt to reconnect to the phone or device.

USO DE LA FUNCIÓN MUTE

Para activar la función mute durante una llamada, presione ambos lados del botón de volumen/mute de manera simultánea hasta que escuche un sonido.

Para desactivar la función mute, presione ambos botones de nuevo.

FUERA DE ALCANCE

Si el auricular se aleja del teléfono móvil o el dispositivo Bluetooth:

- La calidad del sonido disminuye.
- Se escuchará un sonido en el auricular.
- Sólo funcionará la función de apagado.

Pasados 30 segundos, el auricular intentará volver a conectarse al teléfono o al dispositivo.

USING VOICE ACTIVATED DIALING

To use voice activated dialing, the voice activated dialing feature must be enabled on your device. See your Bluetooth device manual for instructions. With the headset on, one long press on the call control button activates the voice activated dialing feature on the headset.

MULTIPLE USES OF A LONG PRESS ON THE CALL CONTROL BUTTON

HEADSET FUNCTION	STATE OF THE BLUETOOTH DEVICE	RESULT
Turn on power	Power off	Turns the power on
Re-link to Bluetooth device	Power on Link dropped	Re-links the device
Reject call	Power on Linked Incoming call	Disconnects the call or sends the call to voice mail depending on your device
Transfer a call between Headset and Bluetooth device	Power on Linked On a call	Transfers the call from one device to another
Voice activated dialing	Power on Linked No call	Activates the voice recognition feature

STATUS INDICATORS

HEADSET STATUS	HEADSET STATUS INDICATOR
Powering on	Blue light appears and flashes every 6 seconds
Power on	Blue light flashes every 6 seconds
Powering off	Red light appears and goes off
Power off	Indicator is not lit
Charging battery	Red light is on
Battery fully charged	Red light is off
Discovery state	Indicator flashes blue and red for 30 seconds
Missed call	Infrequent flashing blue/red Press any button to cancel
Ringling	Rapid flashing blue/red
On Line Indicator (OLI)	Blue flash every 10 seconds
Low battery	Flashes red

USO DE LA CARACTERÍSTICA DE ACTIVACION DE MARCACION POR VOZ

Para usar la característica activacion de marcacion por voz, ésta debe estar activada en el dispositivo. Consulte el manual del dispositivo Bluetooth para obtener instrucciones. Si el auricular está encendido, al presionar el botón de control de llamada de forma prolongada se activará la característica activacion de marcacion por voz del auricular.

USOS DE LA PULSACIÓN PROLONGADA DEL BOTÓN DE CONTROL DE LLAMADA

FUNCIÓN DEL AURICULAR	ESTADO DEL DISPOSITIVO BLUETOOTH	RESULTADO
Encendido	Apagado	Se enciende el auricular
Restablecimiento del enlace con el dispositivo Bluetooth	Encendido Enlace perdido	Se restablece el enlace con el dispositivo
Rechazo de una llamada	Encendido Enlace activo Llamada entrante	Se desconecta la llamada o se envía al correo de voz en función del dispositivo
Transferencia de una llamada entre el auricular y el dispositivo Bluetooth	Encendido Enlace activo Llamada en curso	Se transfiere la llamada de un dispositivo al otro
Activacion de marcacion por voz	Encendido Enlace activo No hay ninguna llamada	Se activa la característica de reconocimiento de voz

INDICADORES DE ESTADO

ESTADO DEL AURICULAR	INDICADOR DE ESTADO DEL AURICULAR
Encendido	Luz azul que parpadea cada 6 segundos
Encendido	Luz azul que parpadea cada 6 segundos
Apagado	Luz roja que se apaga
Apagado	Indicador no iluminado
Carga de la batería	Luz roja iluminada
Batería completamente cargada	Luz roja no iluminada
Estado de detección	Indicador que parpadea en azul y rojo por 30 segundos
Llamada perdida	Parpadeo azul/rojo no frecuente Presione cualquier botón para cancelar
Timbre sonando	Parpadeo rápido en azul/rojo
Indicador de uso	Parpadeo en azul cada 10 segundos
Batería baja	Parpadeo en rojo

TROUBLESHOOTING

MY HEADSET DOES NOT WORK WITH MY PHONE.

POSSIBLE CAUSE	SOLUTION
Headset was not in discovery mode when mobile phone menu selections were made.	See page 7 "Bluetooth Pairing".
Incorrect menu selections were made on your cellular phone.	See page 7 "Bluetooth Pairing".

I DID NOT ENTER MY PASS KEY.

POSSIBLE CAUSE	SOLUTION
Your phone did not locate the headset.	Repeat the Pairing process on page 7.
Incorrect menu selections were made on your cellular phone.	Repeat the Pairing process on page 7.

CALLERS CANNOT HEAR ME.

POSSIBLE CAUSE	SOLUTION
Mute is turned on.	Press both sides of the volume/mute button simultaneously.

I CANNOT HEAR CALLER/DIALING TONE.

POSSIBLE CAUSE	SOLUTION
The headset is not turned on.	Press the call control button for 2 seconds until you hear a beep or see the headset status indicator glow blue.
Your headset is out of range.	Move the headset closer to the phone or Bluetooth device.
Your headset battery is flat.	Charge your battery using the AC power adapter supplied, or a AAA battery charger.
The listening volume is too low.	Press the top part of the volume/mute button to increase the sound heard in the headset.

RESOLUCIÓN DE PROBLEMAS

EL AURICULAR NO FUNCIONA CON EL TELÉFONO.

POSIBLE CAUSA	SOLUCIÓN
El auricular no se encontraba en el modo de detección cuando se seleccionaron las opciones de emparejamiento en el teléfono móvil.	Consulte "Emparejamiento de Bluetooth" en la página 7.
Las opciones de emparejamiento seleccionadas en el teléfono móvil son incorrectas.	Consulte "Emparejamiento de Bluetooth" en la página 7.

NO INGRESÉ LA CLAVE.

POSIBLE CAUSA	SOLUCIÓN
El teléfono no detectó el auricular.	Repita el proceso de emparejamiento descrito en la página 7.
Las opciones de emparejamiento seleccionadas en el teléfono móvil son incorrectas.	Repita el proceso de emparejamiento descrito en la página 7.

LA PERSONA QUE LLAMA NO ME OYE.

POSIBLE CAUSA	SOLUCIÓN
La función mute está activada.	Presione ambos lados del botón de volumen/mute de manera simultánea.

NO PUEDO OÍR EL TONO DE LLAMADA NI A LA PERSONA QUE LLAMA.

POSIBLE CAUSA	SOLUCIÓN
El auricular no está encendido.	Presione el botón de control de llamada durante 2 segundos hasta que escuche un sonido o vea que el indicador de estado del auricular se ilumina en azul.
El auricular está fuera de alcance.	Acerque al auricular al teléfono o dispositivo Bluetooth.
La batería del auricular está totalmente descargada.	Cargue la batería usando el transformador de CA que se proporciona con el auricular, el adaptador de CA del teléfono móvil o unas pilas AAA.
El volumen de escucha es demasiado bajo.	Presione la parte superior del botón de volumen/mute para subir el volumen del auricular.

SPARE PARTS



70382-01 Headset



70384-01 Ear stabilizer



70383-01 Headset carrying pocket

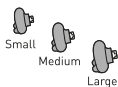

70385-01 Soft gel ear tip kit



70416-01 Battery charger



69522-01 AC power adapter

ACCESSORIES



69520-01 AC/DC car lighter adapter charger



69519-01 USB headset charger



70393-02 Mini-USB charging adapter

TO ORDER

To order, please contact your Plantronics supplier or go to www.plantronics.com

PIEZAS DE REPUESTO



70382-01 Auricular



70384-01 Estabilizador para la oreja



70383-01 Estuche del auricular



70385-01 Juego de extremos del auricular de plástico blando



70416-01 Cargador de la batería



69522-01 Transformador de CA

ACCESORIOS



69520-01 Adaptador para el encendedor del automóvil de CA/CC



69519-01 Cargador USB para el auricular



70393-02 Adaptador de carga, Mini-USB

PARA REALIZAR UN PEDIDO

Póngase en contacto con su proveedor de Plantronics o visite www.plantronics.com

REGISTER YOUR PRODUCT ONLINE

This is not a condition of your warranty, but will assist us in providing the best possible service and technical support for your product. Visit www.plantronics.com/productregistration.

LIMITED WARRANTY

This warranty covers defects in materials and workmanship of products manufactured, sold or certified by Plantronics which were purchased and used in the United States.

The warranty lasts for one year from the date of purchase of the products.

This warranty extends to you only if you are the end user with the original purchase receipt.

We will, at our option, repair or replace the products that do not conform to the warranty. We may use functionally equivalent reconditioned/refurbished/remanufactured/pre-owned or new products or parts.

To obtain service in the U.S., contact Plantronics at (866) 363-BLUE (2583).

THIS IS PLANTRONICS' COMPLETE WARRANTY FOR THE PRODUCTS.

This warranty gives you specific legal rights, and you may also have other rights that vary from state to state. Please contact your dealer or our service center for the full details of our limited warranty, including items not covered by this limited warranty.

TECHNICAL ASSISTANCE

The Plantronics Technical Assistance Center (TAC) is ready to assist you on 866-363-BLUE (2583), or visit the Support section of our Web site at www.plantronics.com for technical support. You can also call the technical assistance center for accessibility information.

REGISTRO DEL PRODUCTO EN LÍNEA

No se trata de una condición de validez de la garantía, pero nos será útil a la hora de ofrecerte la mejor asistencia técnica y de mantenimiento para el producto. Visita www.plantronics.com/productregistration.

GARANTÍA LIMITADA

Esta garantía cubre los defectos de materiales y mano de obra de los productos fabricados, vendidos o certificados por Plantronics que se adquieran y utilicen en Estados Unidos.

La garantía tiene un periodo de validez de un año a partir de la fecha de compra del producto.

Esta garantía sólo es válida para el usuario final en posesión de la factura de compra original.

Los productos que no cumplan esta garantía podrán, según nuestro propio criterio, repararse o sustituirse. Para ello, podrán utilizarse piezas o productos que funcionen de forma equivalente. Estas piezas o productos podrán ser nuevos, de segunda mano, refabricados, renovados o reacondicionados.

Para obtener asistencia técnica en Estados Unidos, póngase en contacto con Plantronics llamando al 866 363-2583.

ESTA ES LA GARANTÍA COMPLETA PARA LOS PRODUCTOS DE PLANTRONICS.

Esta garantía le garantiza derechos legales concretos, a los que se pueden añadir otros derechos que varían de un estado a otro. Para obtener información completa sobre esta garantía limitada, incluidos los elementos no cubiertos, póngase en contacto con el distribuidor o con el centro de mantenimiento de plantronics.

ASISTENCIA TÉCNICA

El Centro de asistencia técnica (TAC) de Plantronics está a su disposición en el teléfono 866-363-BLUE (2583). También puede visitar la sección de Asistencia técnica de nuestro sitio Web (www.plantronics.com) para obtener asistencia técnica. Para obtener información sobre accesibilidad, llame al Centro de asistencia técnica.

FCC REQUIREMENT INFORMATION

FCC REQUIREMENTS PART 15

Operation is subject to the following two conditions:

1. This device may not cause harmful interference.
2. This device must accept any interference received, including interference that may cause undesired operation.

This equipment has been tested and found to comply with the limits for a Class B digital device, pursuant to Part 15 of the FCC Rules. These limits are designed to provide reasonable protection against harmful interference in a residential installation. This equipment generates, uses, and can radiate radio frequency energy and, if not installed and used in accordance with the instructions, may cause harmful interference to radio communications.

However, there is no guarantee that interference will not occur in a particular installation. If this equipment does cause harmful interference to radio or television reception which can be determined by turning the radio or television off and on, the user is encouraged to try to correct interference by one or more of the following measures:

1. Reorient or relocate the receiving antenna.
2. Increase the separation between the equipment and receiver.
3. Connect the equipment into an outlet on another circuit.
4. Consult the dealer or an experienced radio/TV technician for help.

EXPOSURE TO RADIO FREQUENCY RADIATION

This device and its antenna must not be co-located or operated in conjunction with any other antenna or transmitter. To comply with FCC RF exposure requirements, only use supplied antenna. Any unauthorized modification to the antenna or device could void the user's authority to operate this device.

AVISOS SOBRE NORMATIVA

REQUISITOS DE LA FCC (SECCIÓN 15)

Este dispositivo cumple lo establecido en la sección 15 de las normas de la FCC. El funcionamiento está sujeto a las siguientes dos condiciones:

1. Este dispositivo no debe causar interferencias peligrosas.
2. Este dispositivo debe aceptar cualquier interferencia recibida, incluidas las interferencias que puedan causar un funcionamiento no deseado.

Este equipo se ha probado y se ha demostrado que cumple los límites para dispositivos digitales de Clase B, de conformidad con la sección 15 de las normas de la FCC. Dichos límites se han establecido para garantizar una protección razonable contra interferencias peligrosas en instalaciones residenciales. Este equipo genera, utiliza y puede radiar energía de radiofrecuencia y, si no se instala y utiliza según las instrucciones, puede causar interferencias peligrosas en las comunicaciones por radio.

Sin embargo, no se garantiza que no se puedan producir interferencias en una instalación concreta. En el caso de que este equipo produjera interferencias peligrosas en la recepción de radio o televisión, que se puede determinar apagando y encendiendo la radio o el televisor, se recomienda que el usuario corrija dichas interferencias mediante alguno de los siguientes procedimientos:

1. Vuelva a orientar o colocar la antena receptora.
2. Aumente la distancia de separación entre el equipo y el receptor.
3. Conecte el equipo a una toma de corriente de un circuito distinto.
4. Póngase en contacto con el distribuidor o con un técnico de radio o televisión con experiencia para obtener ayuda.

EXPOSICIÓN A LA RADIACIÓN DE LARADIOFRECUENCIA

Ni el dispositivo ni la antena deben colocarse o utilizarse en combinación con ninguna otra antena o transmisor. Para cumplir con los requisitos de la FCC sobre exposición a la radiación de radiofrecuencia, utilice únicamente la antena proporcionada. Toda modificación no autorizada en la antena o dispositivo podría anular el derecho del usuario a utilizar este dispositivo.

Plantronics Inc
345 Encinal Street
Santa Cruz, CA 95060 USA
Tel: (800) 544-4660

www.plantronics.com



PLANTRONICS
SOUND INNOVATION™

© 2005-2006 Plantronics, Inc. All rights reserved. Plantronics, the logo design, Plantronics Discovery and Sound Innovation are trademarks or registered trademarks of Plantronics, Inc. The Bluetooth® word mark and logos are owned by the Bluetooth SIG, Inc. and any use of such marks by Plantronics is under license. All other trademarks are the property of their respective owners. Patents U.S. 5,210, 791; D517, 053; EM 392600-0001 and 392600-0002; Patents Pending.

© 2005-2006 Plantronics, Inc. Todos los derechos reservados. Plantronics, el diseño del logotipo, Plantronics Discovery y Sound Innovation son marcas comerciales o marcas registradas de Plantronics, Inc. El nombre Bluetooth y las marcas comerciales Bluetooth son propiedad de Bluetooth SIG, Inc., y Plantronics, Inc. las utiliza en virtud de una licencia. Todas las demás marcas registradas son propiedad de sus respectivos propietarios. Patente de EE.UU 5,210,791; D517, 053; EM 392600-0001 y 392600-0002; pendiente de otras patentes.

Printed in U.S.A. Impreso en EE.UU.

73665-01 (04.06)